

МЕБЕЛЬ
БРАТЬЕВ
БАЖЕНОВЫХ

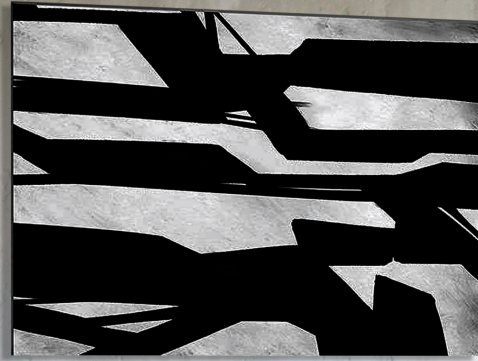

MAESTRO



«Maestro» – диван «S-класса», с максимальным пакетом опций адаптивного комфорта.

Создавая свои лучшие образцы мягкой мебели с 1997 года, годы мы накопили значительный опыт производства мебели. Каждая наша новая модель была на ступень выше. С высоты накопленных знаний мы разработали модель, в которую вложили все свои достижения и назвали ее «Maestro». Это технологичный модульный диван, который можно сравнить с салоном люксового автомобиля. Модель имеет минималистичный дизайн, низкую спинку и высокие опоры. Она станет идеальным решением для современных городских и загородных интерьеров.

Однажды присев на «Maestro», Вы уже вряд ли сможете принять другой подход в организации Вашего комфорта.

«Maestro» - комфорт по Вашим правилам.





Дизайн
и функциональность



Технологичный
комфорт



Регулировка
сиденья



Регулировка
подголовника



Кнопка «Домой»



Регулировка
подлокотника



Спальное место



Модульная система



Без проводов



Два варианта
исполнения



Легкий уход и удобство



Качество изготовления



Сбалансированное сочетание дизайна и функциональности являются неотъемлемыми составляющими наших моделей. «Maestro» - прекрасный пример минимализма в мире мебели. Он имеет простую, элегантную форму и ровные линии, которые придают ему лаконичный и в то же время выдающийся вид. Несмотря на свой минималистичный дизайн, диван обладает высоким уровнем ком-

форта. Он имеет просторные сидения, что позволяет комфортно сидеть прямо или вполоборота, облокотившись на низкую спинку с широкой поверхностью. Диван обладает завершенным дизайном на 360 градусов, что определяет его возможность расположения в центре помещения и служить эстетическим разделителем пространства.





Модель «Maestro» наделена максимальным пакетом опций, словно салон люксового автомобиля. Садясь на диван, Вы гарантировано найдете свои самые комфортные настройки. Сиденье и спинка дивана имеют широкий диапазон регулировок. Настройка необходимого положения сиденья и спинки есть у каждого посадочного места. Это значит, что каждый сидящий может настроить свой



собственный комфорт. В диване реализована автономная система питания, которая обеспечивается аккумуляторами большой емкости. Пульт управления от этого дивана никогда не потеряется, мы сделали так, чтоб он был всегда рядом. Все кнопки управления расположены непосредственно у каждого сиденья. Визуально они скрыты и не видны, поэтому в диване «Maestro» ничего не выдает его технического превосходства.



Для людей разного роста нужен свой персональный комфорт. Поэтому диваны также, как одежда и обувь имеют свои размеры, они отличаются глубиной сиденья и высотой спинок. Этот вопрос может оказаться непростым, если диван приобретается в семью, в которой есть с люди с заметной разницей в росте. Мы хорошо знаем эту ситуацию и нашли идеальное решение – персональная регулировка глубины у каждого сиденья.

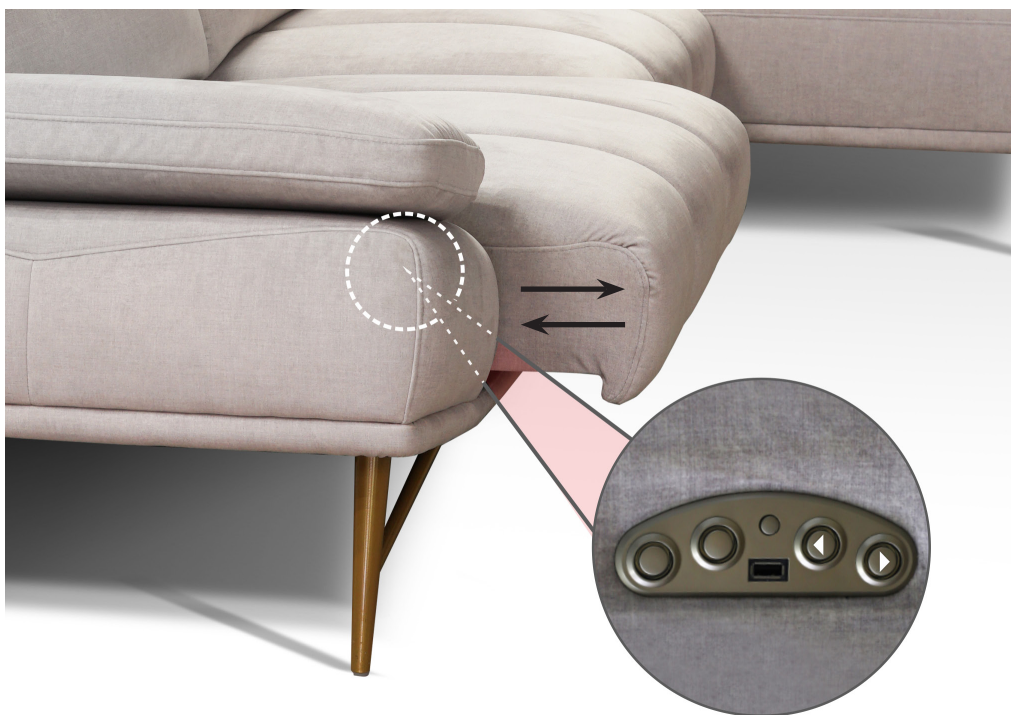

Просторные и ровные сиденья модели «Maestro» имеют персональную регулировку глубины, которую можно дополнительно увеличить до 15 см, фиксируя сиденье в любом удобном положении. Кнопки управления расположены под рукой, на блоке сиденья и интуитивно понятны в управлении.



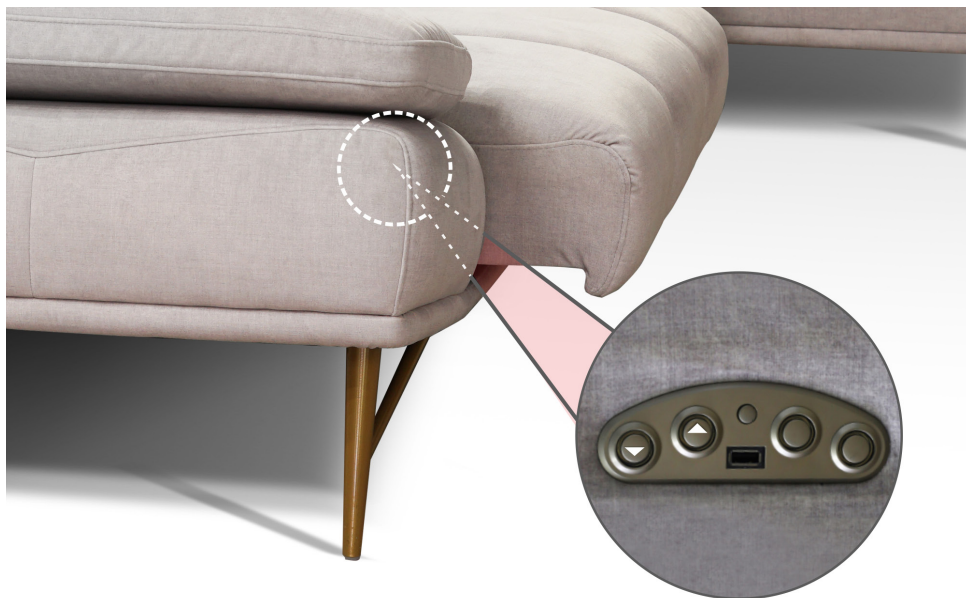

Если Вам нужно не просто посидеть на диване, а комфортно расположиться – Вы можете низкую спинку дивана трансформировать в высокую и дополнительно задать нужный угол наклона. Кнопки регулировки спинки также расположены под рукой.







КНОПКА «ДОМОЙ»

Пользуясь современными гаджетами, мы все привыкли к определенной логике пользования. Например, кнопка «Домой», которая ведет нас в исходное положение меню. У «Maestro» тоже есть такая кнопка. Нажав на нее, положение сиденья и спинки возвращается в исходное положение.



Регулировка подлокотника имеет двойную функциональность.

Вы можете установить необходимый угол наклона подлокотника для положения сидя. А если захотите прилечь и использовать его как подушку или подголовник – переведите механизм в другое комфортное для Вас положение.





У модели есть возможность комфортно расположиться для сна для одной персоны. Это гостевой вариант спального места. Выдвиньте сиденья дивана вперед на максимальное положение и у Вас получится просторное спальное место вдоль дивана. Также Вы можете использовать регулировку угла наклона подлокотника дивана для более удобного расположения головы.

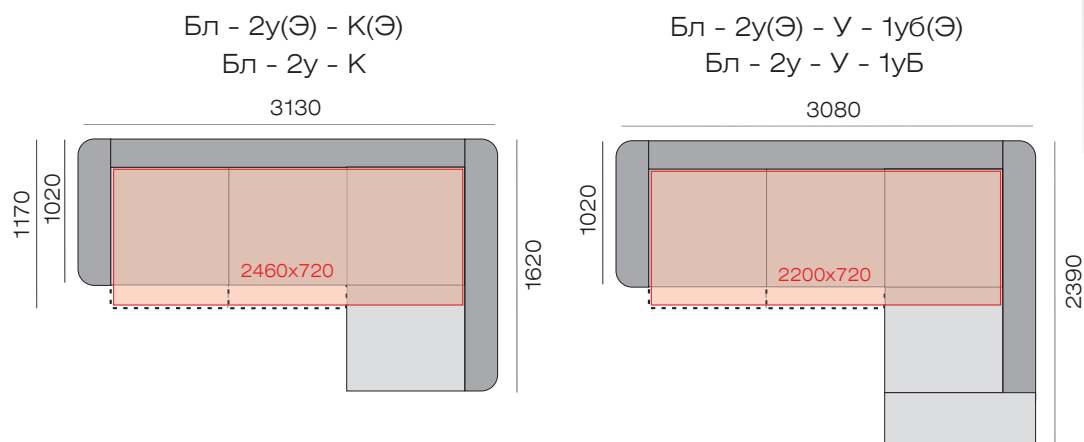



Акцентируя высокую функциональность модели «Maestro», в ее основу была заложена модульная система, которая позволит Вам создавать различные комплектации дивана, наилучшим образом подходящие под Ваш интерьер.

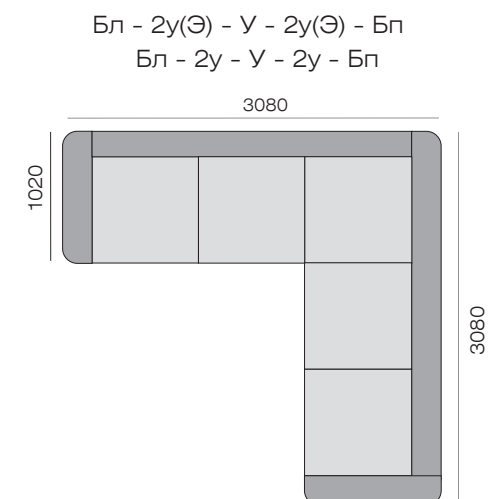
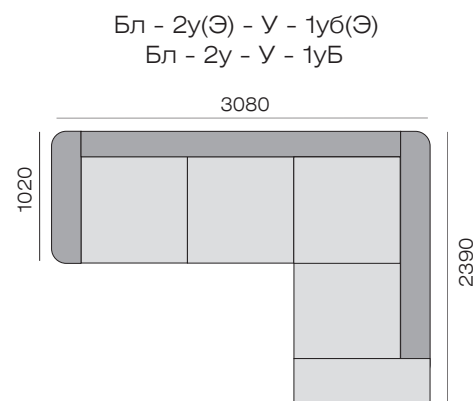
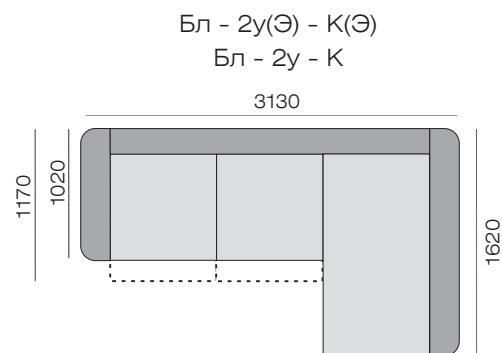
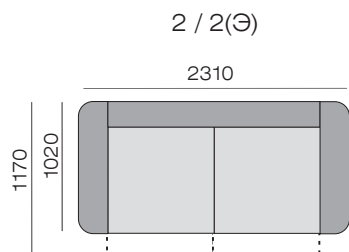



Современный тренд в развитии устройств, имеющих питание от электроэнергии, связан с отказом от проводов. Это очень практично удобно и эстетично. Такой подход нашел свою реализацию в диване «Maestro». Его можно поставить посреди большой комнаты и использовать как разделитель пространства. При этом не придется прятать провода, так как их нет. Встроенные емкие аккумуляторы дивана обеспечат ему продолжительную работу. В случае необходимости, как у любого другого устройства, аккумуляторы дивана надо будет подзарядить, используя зарядное устройство, которое всегда есть в комплекте.





Для Вашего удобства мы разработали 2 варианта исполнения дивана «Maesrto».

- Первый вариант, со всеми электрическими опциями. Управление положением сиденья и подголовника за счет работы сервоприводов.

- Второй вариант, без электрических опций.

Регулировка подголовника выполняется вручную за счет механической фиксации в определенных положениях, сиденье не имеет возможности регулировки.

Механическая регулировка подлокотников доступна в обоих вариантах.





Высокие опоры дивана – это не только высокий интерьерный стиль и визуальное увеличение пространства, но ряд других неоспоримых преимуществ.

Во-первых - удобство использования. Человеку легче сесть и встать с такого дивана, удобно подойти к дивану вплотную.

Во-вторых – легкость уборки. С диваном на высоких опорах легче поддерживать чистоту, под ним может легко передвигаться робот-пылесос.





Высокое качество изготовления – это то, что сделало бренд «Мебель братьев Баженовых» лидирующим на мебельном рынке. При изготовлении мебели большое внимание уделяется нами проработке каждой детали. Внешнее качество нашей мебели можно оценить по выверенным пропорциям дивана, ровным строчкам чехлов и безупречной сборке.

Также мы тщательно проработали внутреннее качество. Невидимые элементы, например чехлы из технической ткани, выполнены по особой технологии и устанавливаются так, что все фиксирующие скобы скрыты. Каждый элемент дивана выглядит цельным и завершенным. Детали в каркасе соединяются на специальный клей и мебельную скобу или винт. То есть выполняется двойная фиксация, которая не только надежнее обычного соединения, но и гарантированно исключает любое появление звуков в каркасе при эксплуатации.





№	Характеристика	Преимущество	Выгода
1	Дизайн и функциональность	Идеальный баланс дизайна и функциональности	«Maestro» воплотил в себе минималистичный дизайн и высокий уровень комфорта. Он имеет просторные сиденья, что позволяет комфортно сидеть прямо или вполоборота, облокотившись на низкую спинку с широкой поверхностью. Завершенный дизайн на 360 градусов, определяет его возможность расположения в центре помещения и служить эстетическим разделителем пространства.
2	Технологичный комфорт	Большой пакет опций комфорта как в салоне люксового автомобиля	Сиденье и спинка дивана имеют широкий диапазон регулировок. Настройка необходимого положения сиденья и спинки есть у каждого посадочного места. Это значит, что каждый сидящий может настроить свой собственный комфорт.
3	Регулировка сиденья	Возможность увеличения глубины сиденья до 15 см. с фиксацией в любой точке	Просторные и ровные сиденья модели «Maestro» имеют персональную регулировку глубины, которую можно дополнительно увеличить до 15см, фиксируя сиденье в любом удобном положении. Кнопки управления расположены под рукой, на блоке сиденья и интуитивно понятны в управлении.
4	Регулировка подголовника	Низкая спинка дивана становится высокой, лучше поддерживает спину и голову	Если нужно очень комфортно расположиться – Вы можете низкую спинку дивана трансформировать в высокую и дополнительно задать нужный угол наклона.
5	Кнопка «Домой»	Возврат всех настроек в исходное положение	Нажав кнопку «Домой», положение сиденья и спинки возвращается в исходное положение.
6	Регулировка подлокотника	Двойная функциональность и возможность менять угол наклона подлокотника	У подлокотника есть возможность установить необходимый угол наклона для положения сидя. Также Вы можете перевести механизм в другое комфортное положение, если захотите прилечь.
7	Спальное место	Гостевой вариант спального места для одной персоны	Выдвиньте сиденья дивана вперед на максимальное положение и у Вас получится просторное спальное место вдоль дивана. Также для более комфортного отдыха Вы можете использовать регулировку угла наклона подлокотника дивана для более удобного расположения головы.
8	Модульная система	Возможность собрать любую комплектацию	«Maestro» имеет множество модулей, из которых можно собрать необходимую Вам комплектацию дивана.
9	Без проводов	Эстетика без проводов, длительная работа от аккумулятора	Это очень практично удобно и эстетично. Диван можно поставить посреди большой комнаты и использовать как разделитель пространства. При этом не придется прятать провода, так как их нет. Встроенные емкие аккумуляторы дивана обеспечат ему продолжительную работу. В случае необходимости, как у любого другого устройства, аккумуляторы дивана надо будет подзарядить, используя зарядное устройство, которое всегда есть в комплекте.
10	Два варианта исполнения	Электрический или механический вариант работы опций	Первый вариант, со всеми электрическими опциями. Управление положением сиденья и подголовника за счет работы сервоприводов. Второй вариант, без электрических опций. Регулировка подголовника выполняется вручную за счет механической фиксации в определенных положениях, сиденье не имеет возможности регулировки. Механическая регулировка подлокотников доступна в обоих вариантах.
11	Легкий уход и удобство для ног	Удобство для ног, удобная приборка дома	Высокие опоры дивана дают ряд преимуществ. Например, это удобство для ног, можно подходить к дивану вплотную. Также, это комфорт в уходе за помещением. Возможность свободного перемещения для робота-пылесоса. Легкость влажной уборки, без передвижения дивана в другое место.
12	Качество изготовления	Высокий уровень проработки внешнего и внутреннего качества	Все швы аккуратные и идеально ровные. Соединения выполнены визуалью чисто, все фиксирующие скобы скрыты. Детали в каркасе соединяются на специальный клей и мебельную скобу или винт. То есть выполняется двойная фиксация, которая не только надежнее обычного соединения, но и гарантированно исключает любое появление звуков в каркасе при эксплуатации.

2 / 2(Э)

2310

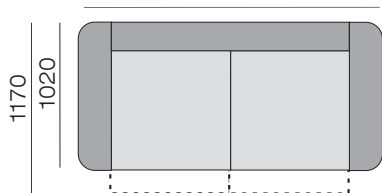

Бл - 2у(Э) - К(Э)

Бл - 2у - К

3130

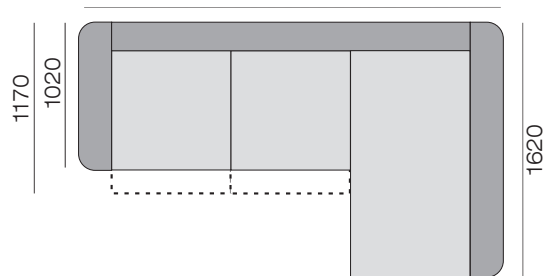

Бл - 2у(Э) - У - 1уб(Э)

Бл - 2у - У - 1уб

3080

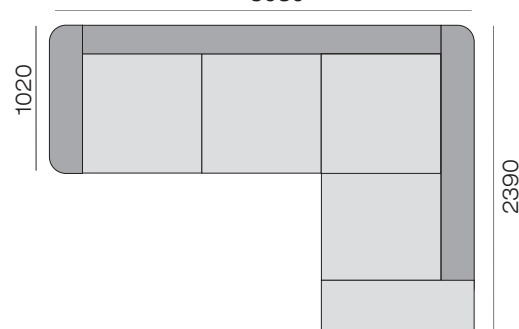

Бл - 2у(Э) - У - 2у(Э) - Бп

Бл - 2у - У - 2у - Бп

3080

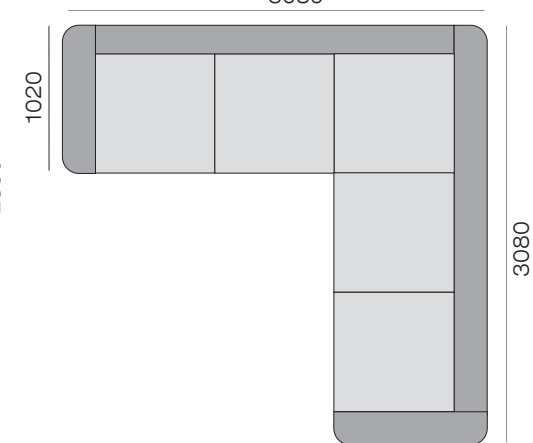

Размеры спального места

Бл - 2у(Э) - К(Э)

Бл - 2у - К

3130

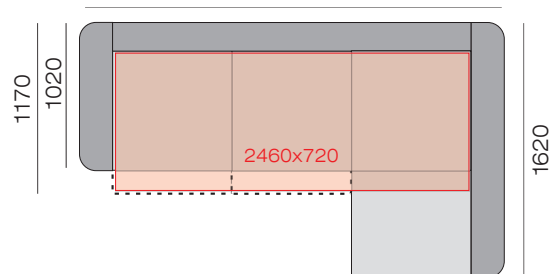

Бл - 2у(Э) - У - 1уб(Э)

Бл - 2у - У - 1уб

3080

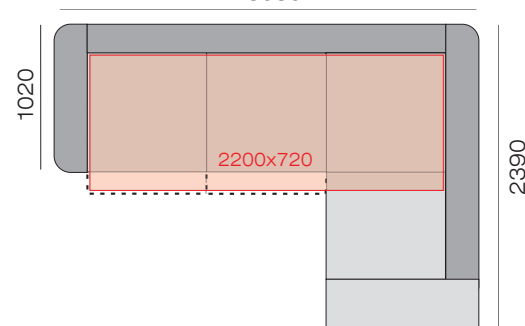

*Рекомендация.

Длина помещения должна быть больше длины дивана на 5%.

Например: длина дивана - 3м, длина помещения должна быть - 3м 15 см.

