

1 | ЛОФТ

МЕБЕЛЬ
БРАТЬЕВ
БАЖЕНОВЫХ



ЛОФТ

Невероятно мягкий диван
с утопающим комфортом
и адаптивными размера-
ми модулей.



«Лофт» станет доминантой в любом интерьере. Брутальный дизайн в стиле минимализм, итальянские швы, подчеркивающие геометричность и нарочитую простоту форм.

В то же время «Лофт», как никакой другой диван, обладает потрясающим комфортом. Благодаря свободной модульной конструкции, где уже предусмотрены отдельные элементы разной ширины можно собрать конфигурацию дивана на свое усмотрение или расположить модули свободно в пространстве гостиной.





Невероятный утопающий комфорт



Смелый дизайн наизнанку



Адаптивные размеры модулей

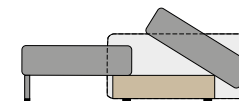

Совершенный механизм «Еврокнижка»



Положение «Релакс»



Спальное место без стыков



Система «антиперекос 2x2»



Надежный каркас



Качество внутри



Продуманные короба



Улучшенный механизм подъема

Совершенно новый подход в конструкции мягких элементов позволил добиться невероятного обволакивающего комфорта дивана, на котором хочется отдыхать бесконечно. Пройдя длительный путь экспериментальных работ, специалисты фабрики подобрали лучшие марки материалов, в полной мере отвечающие высокому уровню комфорта. Выверенное сочетание высокоэластичной пены и инновационного материала memory foam™, который изначально разрабатывался для космической отрасли, позволило получить этот фантастический результат. В итоге, диван превзошел ожидания самых опытных мастеров.

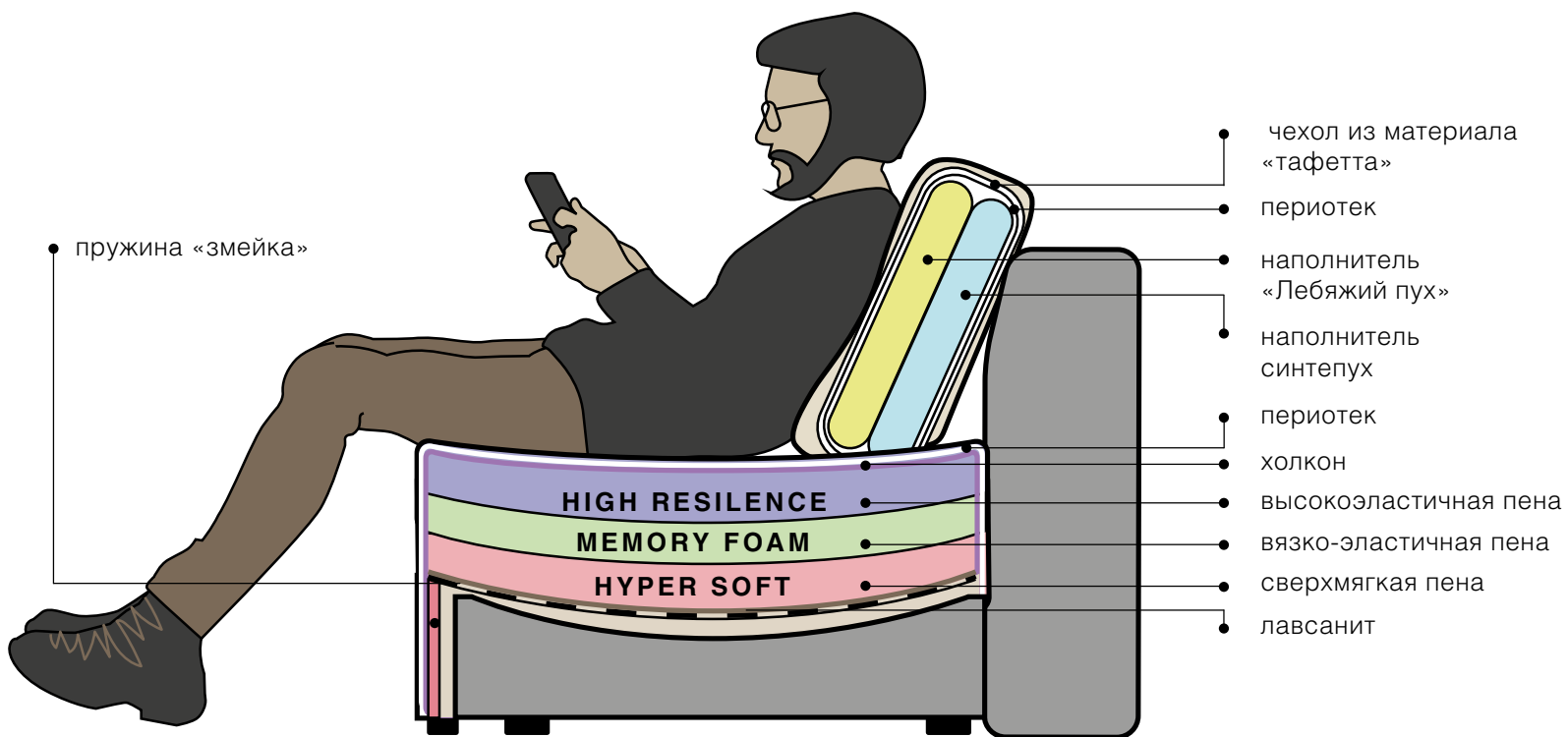



Особенность простому линейному дизайну дивана добавляют смелые итальянские швы выставленные нарочито напоказ, тем самым подчеркивая его идеальную форму и безупречный крой.

Выбирая вариант дизайна с декором, Вы сделаете его одновременно основательным и легким. Декор из массива дуба по нижней линии модели создает эту самую основательность. В таком варианте дизайна диван не имеет видимых опор и визуально не касается пола, он словно парит над ним, создавая эффект левитации.





Каждый модуль дивана имеет несколько вариантов, отличающихся по ширине. Это позволяет подобрать комплектацию дивана с необходимыми габаритными размерами под конкретное помещение.



Преимуществом механизма трансформации является его невероятная простота и высокая надежность! Конструкция такова, что в ней попросту нечему ломаться: блоки сиденья и спинки установлены на мощной многослойной раме.

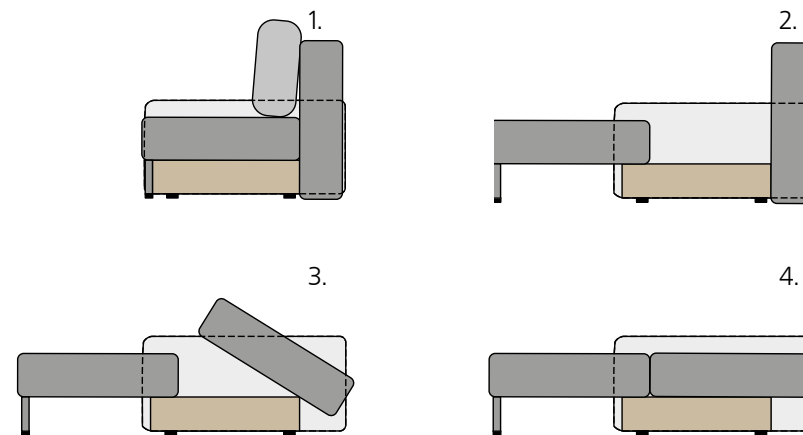

Для удобства трансформации дивана в спальное место есть специальные ручки, которые спрятаны в ниши.

Механизм обладает дополнительной опцией – положение «релакс». Можно увеличить глубину сиденья дивана и рас-
положиться в более комфортном положении.

Более пологий угол
наклона подушек
спинки в положе-
нии «релакс»



Сиденье выдвину-
тое в положение
«релакс»

Индивидуальное
спальное место
без стыков

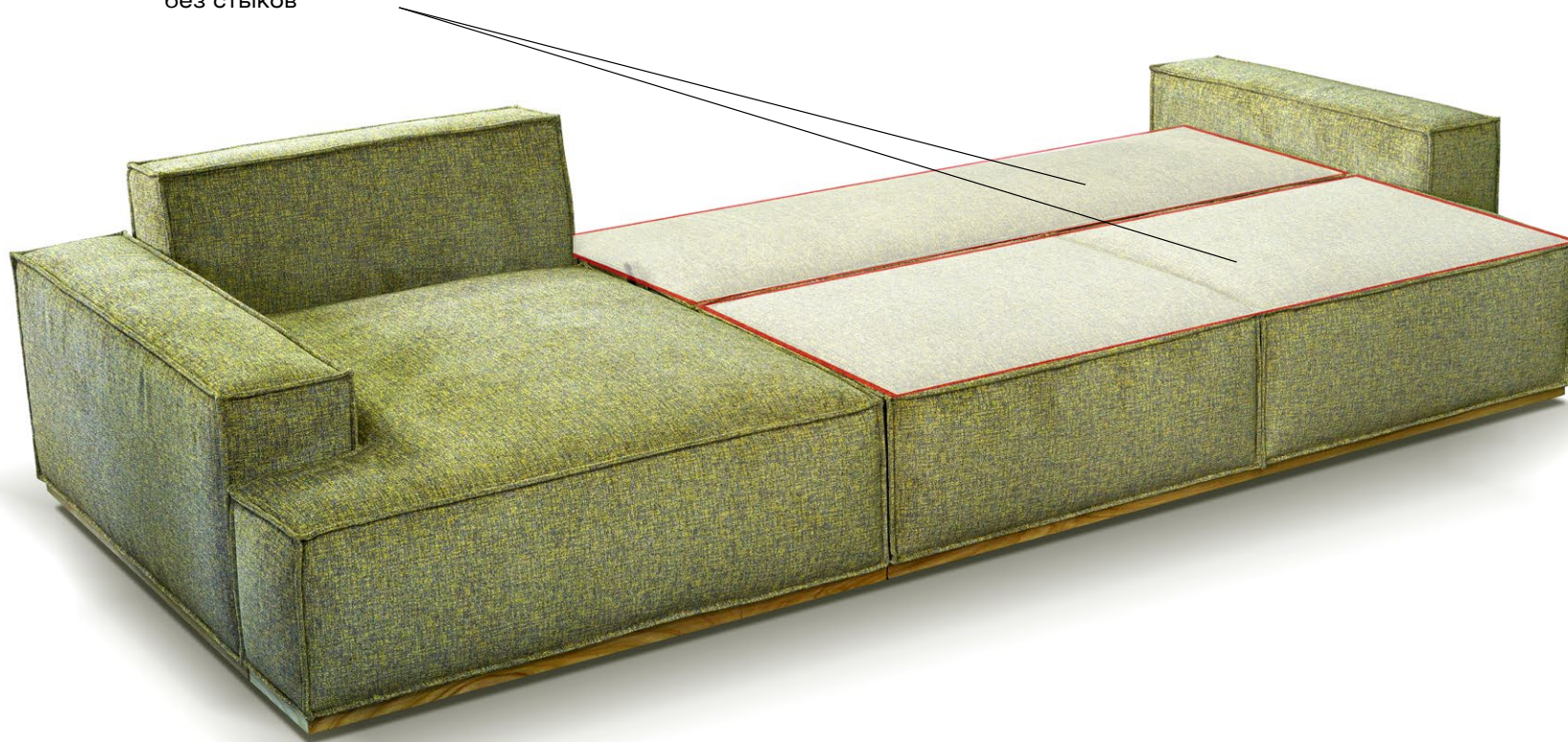

Спальное место
в стандартных ком-
плектациях

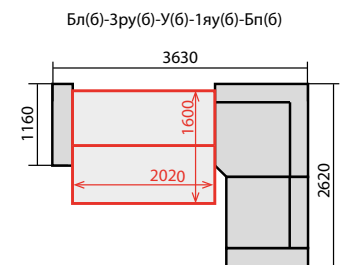
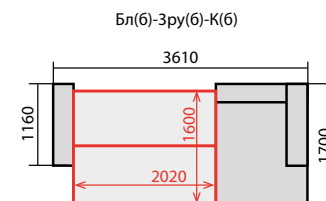
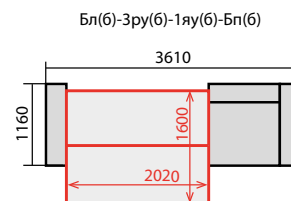
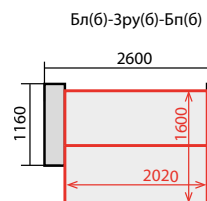

Модель Лофт, оснащена надежным механизмом «Еврокнижка», который формирует просторное спальное место больше, чем у кровати - 2020x1610мм.

Каждое персональное спальное место будет идеально ровным без стыков. Один продольный стык, разделяющий два спальных блока, не затрагивает персональные спальные зоны и не ощущается по время сна.

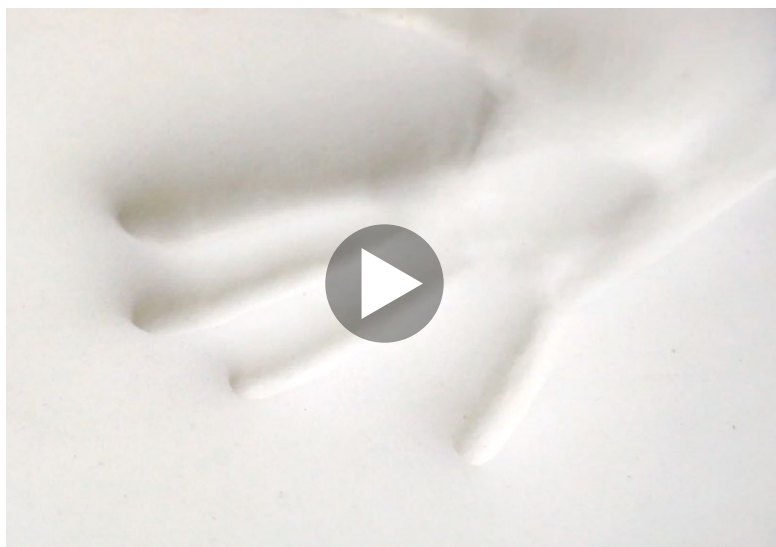

Эффект
memory-foam



Ваш сон будет крепким и здоровым. Вес тела будет распределен правильно, так как в основании спального места используется memory-foam™ — инновационный материал с эффектом памяти, который разрабатывался для космической отрасли. Он используется при изготовлении дорогих моделей матрасов.

Раскладывание блока сиденья происходит уверенно и без затруднений, так как его движение стабилизируют одновременно четыре роликовых синхронизатора (2 на блоке сиденья + 2 на каркасе), составляющих систему «антиперекос 2x2». Они исключают заклинивание при трансформации.



Ролик системы «антиперекос» на блоке сиденья



Ролик системы «антиперекос» на раме дивана

Трансформирующийся блок спинки установлен на трех усиленных хромированных петлях.

Стальные хромированные петли спинки



Схема работы доводчиков возврата спинки

Для плавного возврата и снижения нагрузки на шарниры спинка дивана оснащена шестью доводчиками Blum (Австрия).



Доводчики Blum расположенные в нижней части спинки

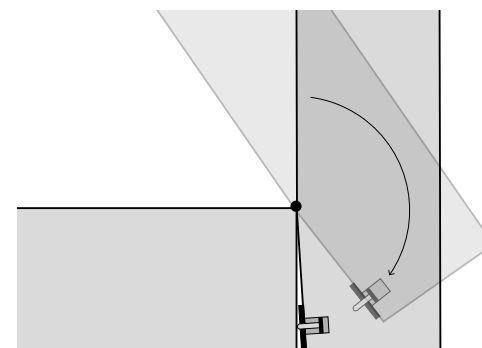

Механизм «Еврокнижка» оснащен колесными опорами. В их основе обрезиненные прозрачные колеса увеличенного диаметра (68мм) с усиленной ступицей и промышленным подшипником.

Обрезиненные полиуретановые колеса (не пластиковые) более эластичны, они не создают шум во время раскладывания, кроме того, такое колесо не портит пол и не оставляет на нем следов (в отличие от типовых черных колес). Увеличенный диаметр колеса – 68 мм. способствует более легкой трансформации механизма, — колесо легче проез-

жает стыки на полу и не создает шума. Усиленная ступица увеличивает надежность колеса, а промышленный подшипник, рассчитанный на высокие нагрузки, обеспечивает мягкое бесшумное вращение..





Одним из критериев, который отличает дорогую мебель, является качество исполнения. Поэтому важно увидеть, что находится внутри изделия. — Это еще одна составляющая ответа на вопрос «Почему диван столько стоит?»

Для удобства и на тот случай, если необходимо выполнить чистку, чехлы сделаны на молнии. Молния вшивается таким образом, что в чехле создается специальный карман, в который прячется бегунок, — он не будет виден, не доставит неудобства, при этом внешний вид чехла остается визуально чистым.

Внутреннее качество исполнения набора, также, на высоком уровне, — все швы выполнены ровно и аккуратно, края обметаны.



Подушка спинки кроме внешнего чехла из облицовочного материала, имеет дополнительный второй внутренний чехол из материала «тафетта». Он обладает скользящим эффектом и способствует быстрой адаптации мягких элементов во время нагрузок, что улучшает эргономику подушки и сохраняет ее характеристики комфорта на длительный срок. Кроме того, без внешнего чехла, подушка выглядит эстетично.



Хорошо организованное пространство – это удобство во всем, — когда нужные вещи под рукой, например плед или постельные принадлежности. В модулях канопе и кресле организованы вместительные коробки для хранения. Мы уделили им особое внимание.

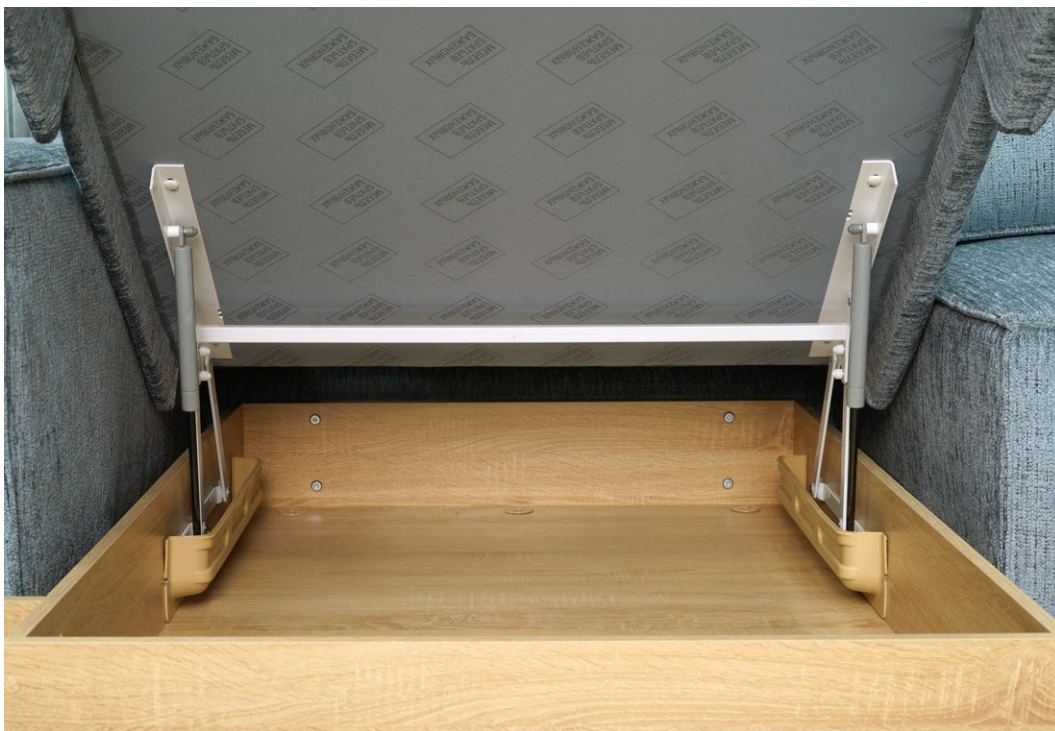

Короб в канопе.
Ламинированное
покрытие с тексту-
рой «дуб сонома»

Короб под блоком
сиденья дивана



Все соединения в коробе тщательно подогнаны и скрыты. Внутри короба нет видимой фурнитуры или заглушек, за которые могли бы зацепиться вещи. Обтекатели защищают содержимое от контакта с подъемным механизмом. — Ваши вещи будут в сохранности.



Обтекатель подъемного механизма
канapé

Чтобы вещи, находящиеся в коробе, не имели застоявшегося запаха, предусмотрены каналы для притока воздуха. Кроме этого, приток воздуха через вентиляционные каналы, облегчает подъем и опускание сиденья.

Ламинированное покрытие очень практично и неприхотливо в уходе. Достаточно просто протереть поверхность мягкой влажной тканью или салфеткой.

Короба оснащены усиленным дном толщиной 16 мм. Такое дно выдерживает значительный вес.



Вентиляционный канал в коробе

Механизмы подъема давно стали неотъемлемой частью мебели. В модели Лофт используются усовершенствованные механизмы с газлифтами ❶.

Шарнирные соединения рычагов механизма выполнены с использованием износостойких фторопластовых втулок ❷. В такой конструкции отсутствует соприкосновение металла с металлом, что исключает трение и образование металлической стружки, а так же, появление скрипа. Кроме того, срок службы такого механизма значительно дольше. Улучшен комфорт при использовании, — подъем сидений происходит плавно и бесшумно.

Мы поработали и над эстетической стороной механизма - все выступающие головки винтов и гаек закрыты защитными колпачками ❸ подобранными под цвет механизма.

УЛУЧШЕННЫЙ МЕХАНИЗМ ПОДЪЕМА



Механизм подъема со снятым обтекателем



Потайная ручка
для подъема блока
сиденья

УЛУЧШЕННЫЙ МЕХАНИЗМ ПОДЪЕМА

Для удобства подъема блоков сиденья есть потайные ручки, которые никак не выдают себя, и позволяют сохранить идеальный внешний вид дивана.

Легкость подъема блоков сиденья и фиксация в открытом положении обеспечиваются усиленными газлифтами.

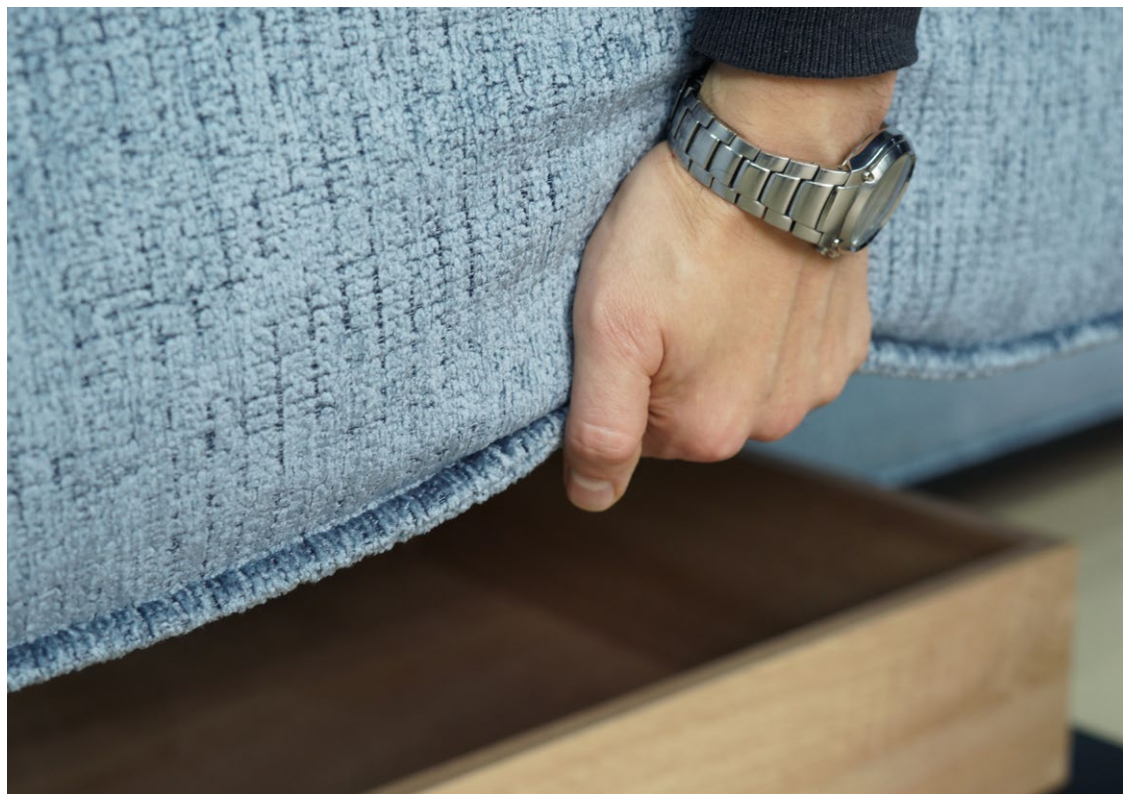



Каркас изготовлен из фанеры марки ФК (фанера конструкционная). Это экспортная березовая шлифованная фанера устойчивая к воздействию влаги. Многослойная структура фанеры придает ей прочность и строгую геометрию. Береза — дополнительную прочность, она плотнее и прочнее хвой. Шлифование — идеальная гладкая поверхность. Влагостойкость — защита от влаги. Экспортный вариант — соответствие высоким требованиям качества Европейских стандартов.

НАДЕЖНЫЙ КАРКАС



Изготовление деталей для каркаса осуществляется на высокоточном обрабатывающем комплексе с числовым программным управлением HOLZ-HER (Германия). Совершенные и точные комплексы HOLZ-HER проходят обязательное ежегодное обслуживание специалистами производителя. Размеры готовых деталей имеют математическую точность до 0,1 мм.

Для «Лофта» исключительно хорошо подходят однотонные ткани с объемным плетением. Мягкие фактурные шениллы, где пушистые нити, переплетаясь между собой, создают на ткани замысловатый объем. Подъем тренда на шенилл с каждым годом все очевиднее, чем объемнее и пушистее он, тем привлекательнее. Диваны с мягким густым ворсом манят нас в свои объятия, приглашая присесть и расслабиться.

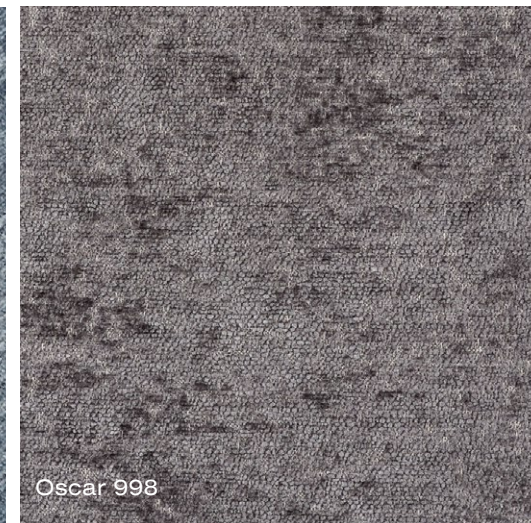

Эти ткани мы считаем идеальным образом нашего «Лофта», они придают харизму и домашнюю притягательность, обладают «ремесленным» обаянием. В тоже время эти материалы долговечны, функциональны, обладают наилучшими характеристиками, и совершенно не требуют деликатного подхода.

«Лофт» в достойном шенилле – идеальная инвестиция в качество и стиль жизни.



Коллекция
Victori

Наше эксклюзивное предложение – шенилловая коллекция тканей от испанской фабрики Aquaclean.

Коллекция Victori – идеальное воплощение дивана «Лофт». Плотный тяжелый шенилл с меланжевым эффектом с новаторской системой пропиток Aquaclean и Safe Front®, позволяющей поддерживать обивку в состоянии новой.



ЛОФТ имеет несколько вариантов дизайна. В варианте с декором – брутальная геометрия дивана подчеркнута строгой линией декоративных элементов, выполненных из массива дуба. Можно выбрать один из пяти цветов.



золотой

коричневый

светлый

венге

дуб беленый



Выберите дизайн дивана, который ближе Вам! Итальянские внешние швы, подчеркивающие яркий характер модели и его архитектурную ДНК, или классический внутренний шов, создающий более лаконичный и домашний образ.



№	Характеристика	Преимущество (чем лучше с этой опцией)	Выгода (как это улучшает комфорт)
1	Невероятно мягкий диван с утопающим комфортом	Высокий уровень комфорта дивана	Совершенно новый подход в конструкции позволил добиться невероятного обволакивающего комфорта дивана, на котором хочется отдыхать бесконечно
2	Смелый дизайн наизнанку	Минималистичный и смелый дизайн, который вносит новизну в любой интерьер	Особенность простому линейному дизайну дивана добавляют смелые итальянские швы выставленные нарочито напоказ, тем самым подчеркивая его идеальную форму и безупречный крой Выбирая вариант дизайна с декором, Вы сделаете его одновременно основательным и легким. Декор из массива дуба по нижней линии модели создает эту самую основательность. В таком варианте дизайна диван не имеет видимых опор и визуально не касается пола, он словно парит над ним, создавая эффект левитации
3	Адаптивные размеры модулей	Модули дивана разработаны с разными размерами по ширине	Каждый модуль дивана имеет несколько вариантов, отличающихся по ширине. Это позволяет подобрать комплектацию с необходимыми габаритными размерами под конкретное помещение
4	Механизм «Еврокнижка», доведенный до совершенства	Простота и надежность	Преимущества механизма трансформации заключаются в его невероятной простоте и высокой надежности. Он устроен так, что здесь нечему ломаться. Кроме того, он очень функционален
		Адаптивный комфорт – опция положение «Релакс»	Механизм обладает дополнительной опцией – положение «релакс». Можно увеличить глубину сиденья дивана и расположиться в более комфортном положении
		Персональная спальная зона без стыков	Просторное спальное место как у кровати - 2020x1610мм Каждое персональная спальное место будет идеально ровным и без стыков. Один продольный стык, разделяющий два спальных места, не затрагивает персональные спальные зоны и не ощущается по время сна
		Надежная эстетичная фурнитура	Трансформирующийся блок спинки установлен на три усиленные хромированные петли
		Плавность движения обеспечивается работой доводчиков	Блок спинки дополнительно оснащен 6 доводчиками движения Blum (Австрия). Подъем спинки в вертикальное положение будет плавным
		Система антиперекос	Раскладывание блока сиденья происходит уверенно и без затруднений, так как его движение стабилизируют одновременно 4 роликовых синхронизатора, составляющих систему антиперекос. Они исключают перекос блока при трансформации
Скрытые ручки для удобства раскладывания	Для удобства трансформации дивана в спальное место есть специальные ручки, которые скрываются в ниши и не нарушают чистоту линий концептуальной модели		
5	МТД оснащен обрешиненными бесцветными колесами увеличенного диаметра 68мм с усиленной ступицей и промышленным подшипником	Обрешиненные полиуретановые колеса (не пластиковые). Более эластичный материал	Обрешиненные колеса не создают шум во время раскладывания
		Бесцветное колесо универсально и хорошо подходит под любое цветовое решение механизма и дивана	Бесцветное колесо не портит пол и не оставляет на нем следов (в отличие от типовых черных колес)
		Увеличенный диаметр колеса 68 мм. способствует более легкой трансформации механизма	При большем диаметре колеса оно легче проезжает стыки на полу и как следствие меньше создает шума при проезде по стыку ламелей паркета или ламината
		Усиленная ступица увеличивает надежность колеса	Колесо с усиленной ступицей будет служить дольше
Промышленный подшипник увеличивает надежность вращения колеса	Промышленный подшипник обеспечивает плавное уверенное и бесшумное вращение. Увеличивает ресурс колеса за счет промышленной надежности, так как он рассчитан на работу в условиях высоких оборотов и повышенных нагрузок		

№	Характеристика	Преимущество (чем лучше с этой опцией)	Выгода (как это улучшает комфорт)
6	Невидимое качество внутри дивана	Съемные чехлы подушек спинки – это удобно и практично	Все подушки спинки имеют разъемную молнию. Это сделано для удобства и для того случая, когда необходимо выполнить чистку чехла
		Специальный карман для бегунка молнии	Молния вшивается особым образом, в чехле создается специальный карман, в который прячется бегунок с держателем. Они не будут видны, не доставят неудобства во время перемещения подушек и при этом внешний вид чехла будет визуально чистым
		Высокое качество внутреннего исполнения.	Раскрывая молнию, Вы можете убедиться, что внутреннее качество исполнения набора находится на высоком уровне. Все швы выполнены ровно и аккуратно, края выполнены с обметкой
		Двойной чехол подушек спинки имеет много преимуществ	Подушка спинки кроме внешнего чехла из облицовочного материала, имеет дополнительный второй внутренний чехол из материала «тафетта». Он обладает скользящим эффектом и способствует быстрой адаптации мягких элементов во время нагрузок, что улучшает эргономику подушки и сохраняет ее характеристики комфорта на длительный срок. Кроме того, сняв внешний чехол для чистки, подушка, имея второй чехол, будет иметь высокий эстетический внешний вид
7	Надежная конструкция коробов	Есть место для хранения вещей в модуле канапе	Удобно хранить нужные вещи рядом под рукой, например плед или постельный принадлежности для спального места
		Эргономичный чистый дизайн и сохранность вещей	Все соединения в коробе тщательно продуманы и скрыты. Все плоскости в нем чистые. Внутри короба нет видимой фурнитуры или заглушек, за которые могли бы зацепиться вещи. Ваши любимые вещи будут в сохранности
		Защитные обтекатели закрывают механизм подъема	Обтекатели служат защитой и изолируют вещи от воздействия работы механизма. Вещи будут надежно сохранены и не будут повреждены механизмом при его работе
		Дно короба увеличенной толщины 16мм усиливает конструкцию короба	Короб с более толстым дном 16мм более надежен. В него можно положить больше вещей. Дно выдержит увеличенный вес
		Вентиляционные отверстия способствует поступлению воздуха	Вещи, находящиеся в коробе, не будут иметь застоявшегося запаха, так как есть приток воздуха. Приток воздуха позволяет легче производить подъем и опускание сиденья
		Ламинированное покрытие и легкий уход	Ламинированное покрытие очень практично и неприхотливо в уходе. Достаточно просто протереть поверхность мягкой влажной тканью или салфеткой
8	Удобный, долговечный и надежный механизм подъема	Надежная конструкция и качественные материалы	Подвижные крепления рычагов выполнены с использованием износостойких фторопластовых втулок. При таком креплении отсутствует соприкосновение металла с металлом, что исключает трение и образование металлической стружки, а также появление скрипа при работе механизма. Улучшен комфорт при использовании механизмов, подъем сидений происходит плавно и бесшумно. Кроме того, срок службы механизма будет значительно дольше
		Легкий подъем сиденья	Легкость подъема блоков сиденья и их фиксация в вертикальном положении обеспечивается мощными газлифтами
		Скрытые и удобные ручки	Для удобства подъема блока сиденья есть специальные потайные ручки, которые никак не выдают себя, и позволяют сохранить идеальный внешний вид дивана
9	Надежный каркас	Каркас изготовлен из фанеры марки ФК (фанера конструкционная). Это экспортная березовая шлифованная фанера устойчивая к воздействию влаги. Очень прочный и надежный каркас	Многослойная структура фанеры придает ей прочность и строгую геометрию. Береза придает дополнительную прочность, она плотнее и прочнее хвой. Шлифование - идеальная гладкая поверхность. Влагостойкость - защита от влаги. Экспортный вариант – высокие требования качества, соответствующие Европейским стандартам
		Изготовление деталей для каркаса осуществляется на высокоточном обрабатывающем комплексе с числовым программным управлением HOLZ-HER (Германия)	Размеры готовых деталей имеют математическую точность до 0,01 мм. Комплексы HOLZ-HER – это более совершенные и точные комплексы, чем итальянские Rover, которые используются намного чаще на производствах ввиду их доступности. Комплексы HOLZ-HER проходят обязательное ежегодное обслуживание специалистами производителя

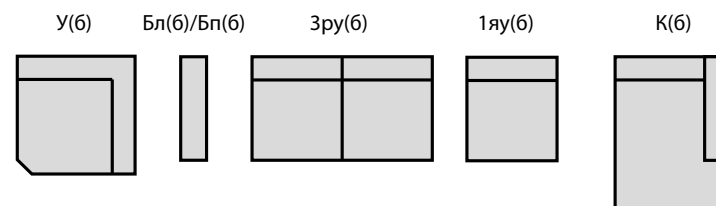
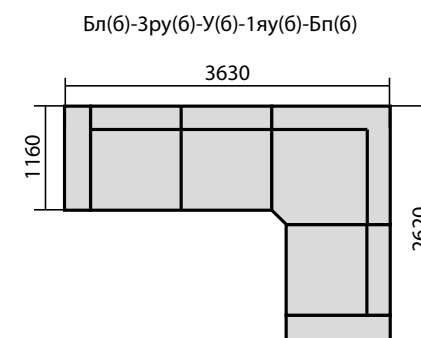
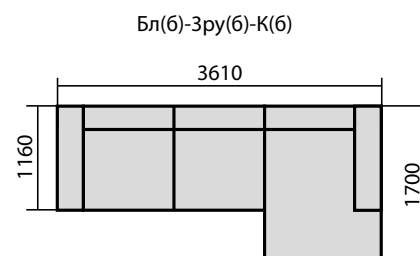
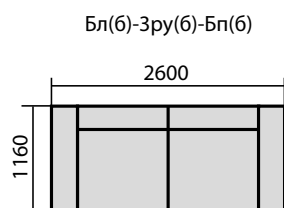

Комплектующие
«Лофт»

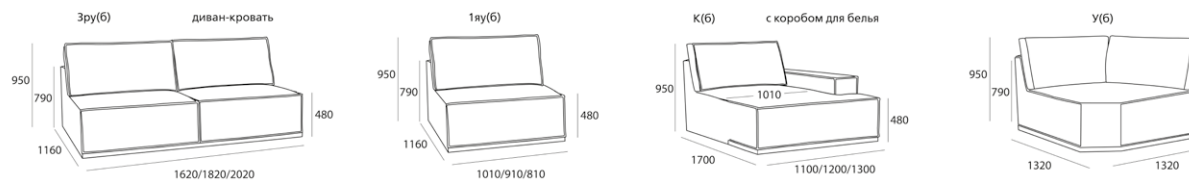

Комплектующие
«Лофт-мини»

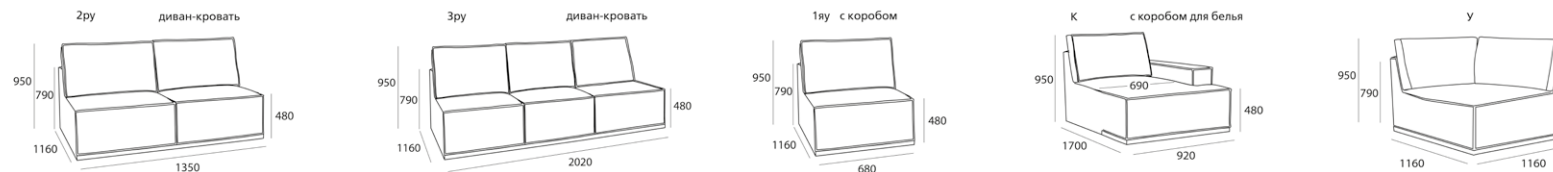

Боковины и пуфы

