

МЕБЕЛЬ
БРАТЬЕВ
БАЖЕНОВЫХ



МАНХЭТТЕН



Комфортный модульный диван со спальным местом и реклайнером.

Каким должен быть диван на максимум?! Это первоклассный дизайн, модульная конструкция, удобная посадка, современные материалы, спальное место с матрасом и управление комфортом. Мы создали такой диван и назвали его «Манхэттен».





Вы можете собрать под свой интерьер необходимую комплектацию, такая возможность заложена в его модульной конструкции. Посадочное место имеет анатомические углы наклона и выполнено с применением материала с эффектом памяти memory foam. Если нужно расположиться комфортнее, более горизонтально – нажмите кнопку пульта и кресло-реклайнер примет необходимое для Вас положение. Для сна в диване предусмотрено спальное место с толстым матрасом.

Ваш комфорт будет безупречен вместе с «Манхэттен».





Комфортная посадка



Управляемый комфорт

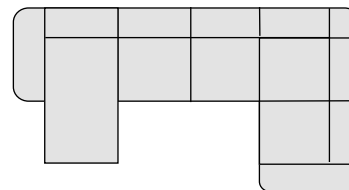

Модульная конструкция



Спальное место



Система хранения



Улучшенный механизм подъема



Удобный уход



Опоры со вставками



Качество исполнения

«Манхэттен» - модель с хорошо проработанной эргономикой. Сиденье и спинка дивана выполнены с явными углами наклона. Садясь на диван, Вы словно погружаетесь в него, ощущая всем своим телом полное расслабление. В конструкции мягких элементов реализовано новое решение - сочетание инновационного материала memory foam и «лебяжьего пуха». Именно такая комбинация создает невероятную мягкость и утопающий эффект дивана. Присядьте и Вы поймете разницу. Можно смело сказать, что «Манхэттен» качественно отличается своим комфортом.



Эффект
memory foam



Кресло-реклайнер – неотъемлемая часть отдыха высшего уровня.

Реклайнер раскладывается нажатием на кнопку в бесподобно удобное положение. Ощутите себя, словно на шезлонге первоклассного отеля. Также мы предусмотрели для механизма резервный источник питания в виде аккумулятора на тот случай, если по какой-то причине в сети не будет тока. Мы позаботились об этих моментах.

Откиньтесь назад и наслаждайтесь.





Бл-Зру-Бп



Бл-К-Зру-Бп

Модульная конструкция дивана создает неограниченные варианты по комбинированию модулей и возможности собрать комплектацию, наилучшим образом адаптированную под Ваш интерьер.

Соединение модулей происходит на зацепы. Все модули (кроме канопе) имеют симметричный профиль, поэтому их можно самостоятельно переставлять местами, меняя тем самым комплектацию и внося новизну в свой интерьер.



Бл-Зру-У-1яу-Бп



Бл-К-Зру-У-1яу-Бп

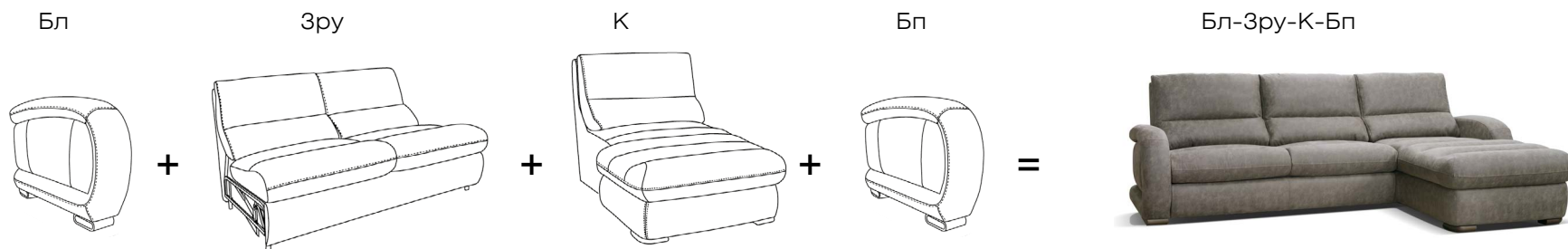



«Манхэттен» оснащен механизмом трансформации «Американская раскладушка», который рассчитан для использования на каждый день. Он легко раскладывается в полноценное спальное место размером 1400x1900мм. Толстый матрас высотой 100мм обеспечит Вам полное расслабление и глубокий сон. У механизма есть еще одно удобство – при раскладывании не нужно снимать и перекладывать подушки, как на других подобных механизмах.

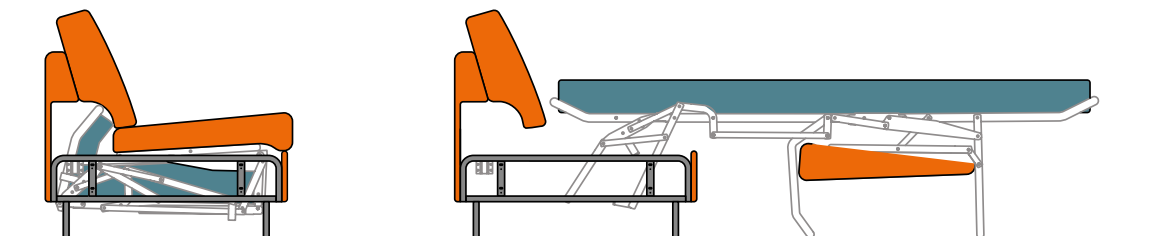

Модель имеет места хранения, которые выполнены из ламинированной плиты. Ее поверхность практична и неприхотлива в уходе. Достаточно просто протереть поверхность мягкой влажной тканью или салфеткой. Все коробки оснащены усиленным и более толстым дном 16мм.

Обтекатели служат защитой и изолируют вещи от воздействия работы механизма. Вещи будут надежно сохранены и не будут повреждены механизмом при его работе.



Хранение вещей длительное время требует особого внимания. Чтобы вещи, находящиеся в коробе, лучше хранились, были предусмотрены каналы для притока воздуха. Кроме того, дополнительный приток воздуха позволяет легче поднимать и опускать сиденья.

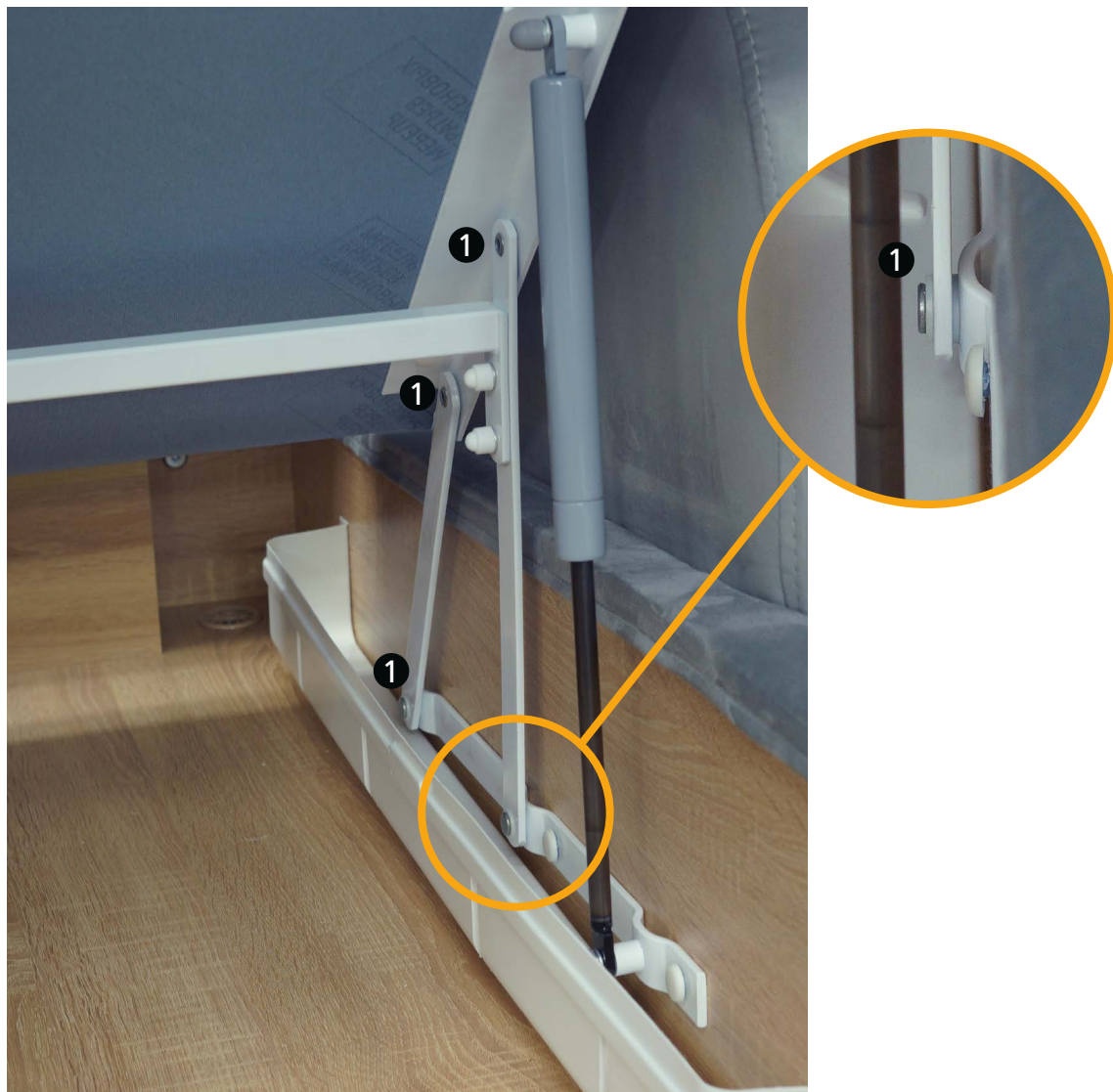

Для подъема сидений используются усовершенствованные механизмы.

Подвижные крепления рычагов выполнены с использованием износостойких инновационных фторопластовых втулок **1**. При таком креплении отсутствует соприкосновение металла с металлом, что исключает трение и образование металлической крошки, а также появление звуков при работе механизма. Это решение позволило улучшить комфорт при использовании механизмов, подъем сидений происходит плавно и тихо. Срок службы механизма стал значительно больше.

Легкость подъема блоков сиденья и их фиксация в вертикальном положении обеспечивается усиленными газлифтами.



Во время использования дивана периодически возникает необходимость в уходе за мебелью. Этот момент хорошо продуман в модели «Манхэттен». Подушки спинки дивана крепятся на молнии, или контактной ленте, поэтому их легко снять. Подушки сиденья тоже легко снимаются. Все чехлы съемных подушек выполнены на молнии.



Дизайн «Манхэттен» отличают типичные элементы, такие как, опоры с декоративными вставками из облицовочного материала. Они деликатно подчеркивают эксклюзивность Вашей модели.





При создании новой модели большое внимание уделяется проработки каждой детали и каждого узла. Одинаково важными являются, как видимое качество исполнения, так и внутренне качество.

Пошив чехлов – ответственная операция, которую выполняют профессионалы с большим опытом работы. Все швы аккуратные и идеально ровные.

Невидимые элементы внутри блоков сидений и коробов также прошли глубокую проработку по качеству исполнения. Они выполнены так, что все фиксирующие скобы надежно скрыты.



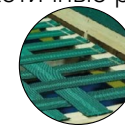
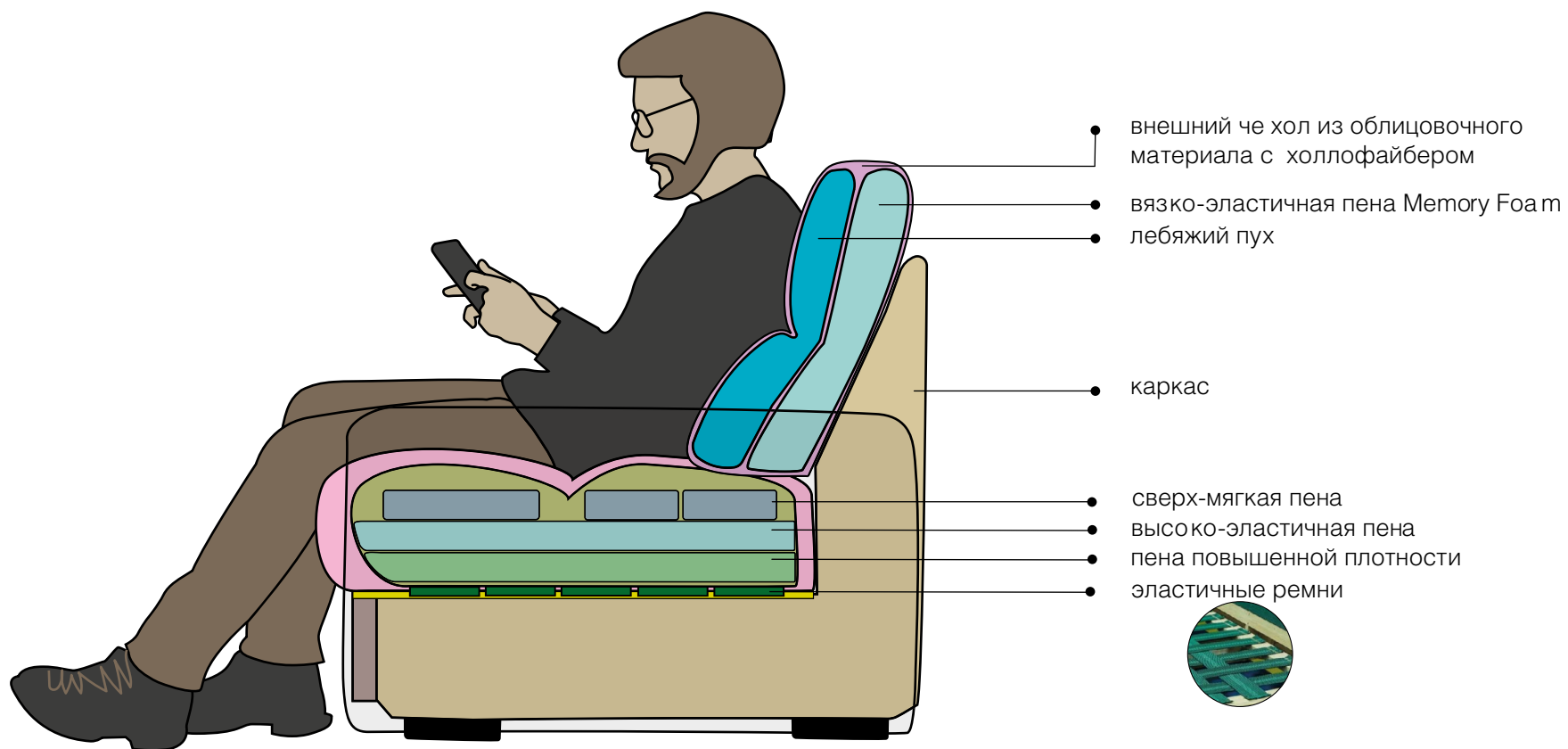

	Характеристика	Преимущество	Выгода
1	Комфортная посадка	Сиденье и спинка выполнены с наклоном	Углы наклона сиденья и спинки выполнены для комфортного расположения на диване. В спинке в качестве мягкого элемента используется инновационный материал memory foam
2	Управляемый комфорт	Кресло-реклайнер по нажатию кнопки пульта меняет свое положение	Реклайнер раскладывается нажатием на кнопку в удобное положение. Совершенная конструкция механизма позволяет ставить диван плотно к стене. Она не будет помехой при наклоне спинки назад. Есть резервный источник питания в виде аккумулятора на тот случай, если по какой-то причине в сети не будет тока
3	Модульная конструкция	Свободная конструкция дивана, позволяет создать любую комплектацию	Модульная система дает неограниченные возможности комбинированию модулей и возможности собрать комплектацию, наилучшим образом адаптированную по Ваш интерьер. Модули (кроме канапе) можно менять местами
4	Спальное место	Полноценное спальное место с матрасом. Не нужно перемещать подушки при разложении.	Механизм «американская раскладушка» легко раскладывается. Не нужно снимать и перекладывать подушки, как на других подобных механизмах. Полноценное спальное место размером 1400x1900мм с толстым комфортным матрасом высотой 100мм рассчитано для комфортного сна на каждый день.
5	Надежная конструкция коробов	Есть место для хранения вещей в модуле канапе, кресле	Удобно хранить нужные вещи рядом под рукой, например плед или постельные принадлежности для спального места.
		Защитные обтекатели закрывают механизм подъема	Обтекатели служат защитой и изолируют вещи от воздействия работы механизма. Вещи будут надежно сохранены и не будут повреждены механизмом при его работе.
		Дно короба увеличенной толщины 16мм усиливает конструкцию короба.	Короб с более толстым дном 16мм очень надежен. В него можно положить больше вещей. Дно выдержит увеличенный вес.
		Вентиляционные отверстия способствует поступлению воздуха	Вещи, находящиеся в коробе, не будут иметь застоявшегося запаха, так как есть приток воздуха. Приток воздуха позволяет легче производить подъем и опускание сиденья.
		Ламинированное покрытие и легкий уход	Ламинированное покрытие очень практично и неприхотливо в уходе. Достаточно просто протереть поверхность мягкой влажной тканью или салфеткой.
6	Долговечный и надежный механизм подъема	Надежная конструкция и инновационные материалы	Подвижные крепления рычагов выполнены с использованием износостойких инновационных фторопластовых втулок. При таком креплении отсутствует соприкосновение металла с металлом, что исключает трение и образование металлической крошки, а также появление звуков при работе механизма. Подъем сидений происходит плавно и тихо. Срок службы механизма значительно увеличен.
		Легкий подъем сиденья	Легкость подъема блоков сиденья и их фиксация в вертикальном положении обеспечивается усиленными газ-лифтами.
7	Удобный уход	Подушки сиденья и спинки имеют съемное крепление	Подушки сиденья и спинки имеют съемное крепление. Все чехлы съемных подушек выполнены на молнии.
8	Опоры со вставками	Опоры дивана выполнены со вставками из облицовочного материала	«Манхэттен» отличают типичные элементы, такие как, опоры с декоративными вставками из облицовочного материала. Они деликатно подчеркивают эксклюзивность модели
9	Качество исполнения	Совершенное качество исполнения внешних и внутренних элементов	Все швы аккуратные и идеально ровные. Невидимые элементы, например, заглушины, выполнены так, что все фиксирующие скобы надежно скрыты.

Лучше всего для Манхэттена подойдут мягкие объемные ткани, которые усиливают комфорт дивана, дарят ощущения уюта и радости от использования. Многослойные микровелюровые ткани максимально учитывают все потребности клиентов, создают спокойное пространство, располагающее к умиротворению и расслаблению.

Микровелюры привлекательны такими характеристиками:

- мягкие и приятные на ощупь
- легкие в уходе и долговечные
- учитывают современную стилистику в оформлении помещений
- обладают гипоаллергенными свойствами
- подходят для владельцев животных

Рекомендуемые ворсовые микровелюры

Marino от компании Domiart



Loft от компании Союз М

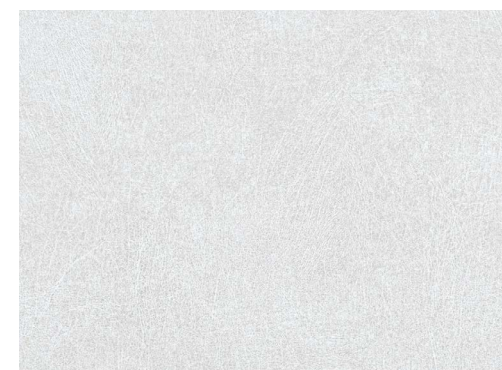

Brabus от компании Adilet

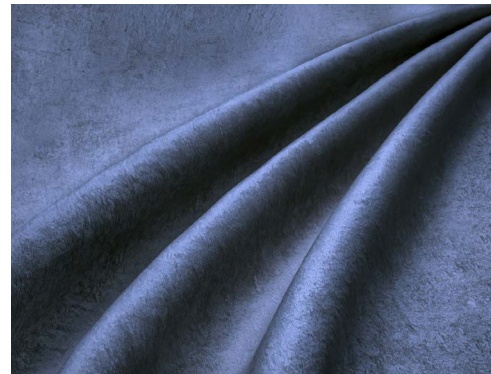

Charm от компании Instroy



Искусственные замши также идеально подчеркивают стиль Манхэттена и прекрасно выдерживают даже очень интенсивную эксплуатацию.

Гран При от компании Instroy

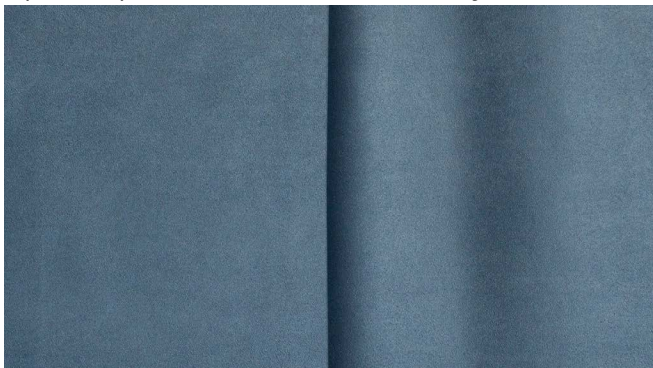

Grand от компании VIP Textill



Натуральная кожа с крупным тиснением.

Натуральная кожа Суприм от компании Русская кожа/Dizaro



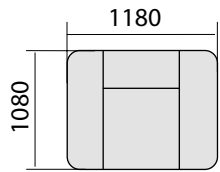

Бл-1яу-Бп

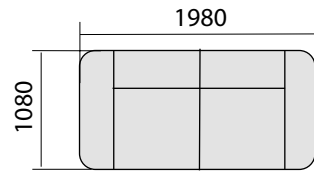

Бл-3ру-Бп

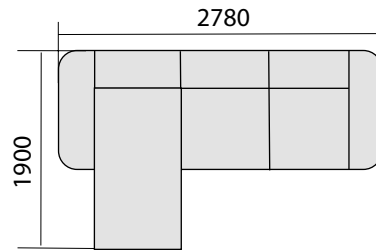

Бл-К-3ру-Бп

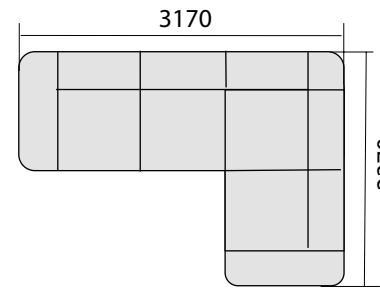

Бл-3ру-У-1яу-Бп

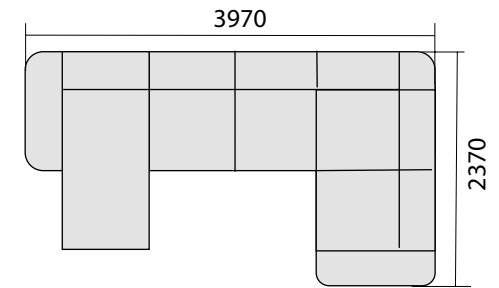

Бл-К-3ру-У-1яу-Бп

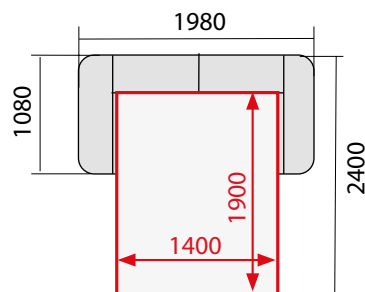

Бл-3ру-Бп

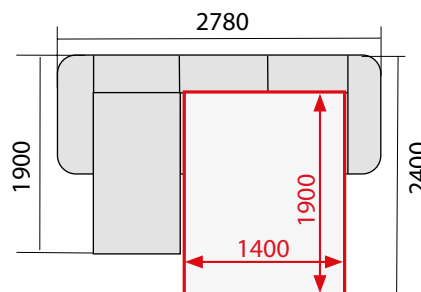

Бл-К-3ру-Бп

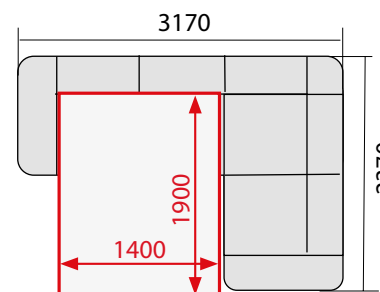

Бл-3ру-У-1яу-Бп

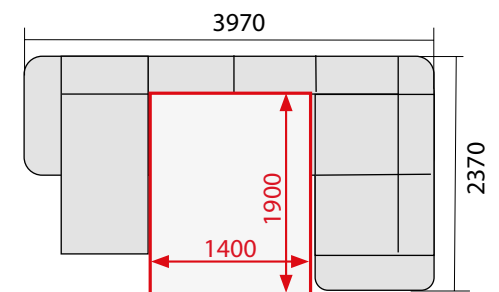

Бл-К-3ру-У-1яу-Бп

Бл/Бп
боковина лев / прав

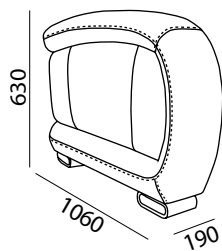

Бнл/Бнп
накладка лев / прав

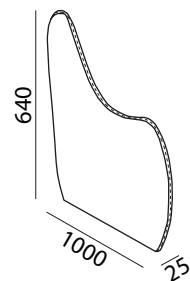

Зру
диван-кровать

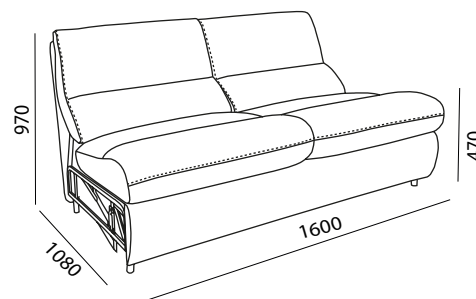

1яу
кресло с коробом

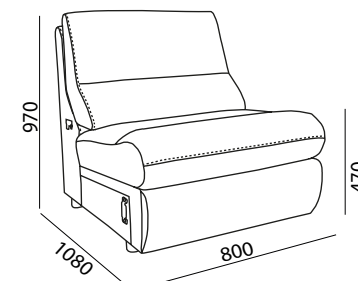

у
угол 90° левый/правый

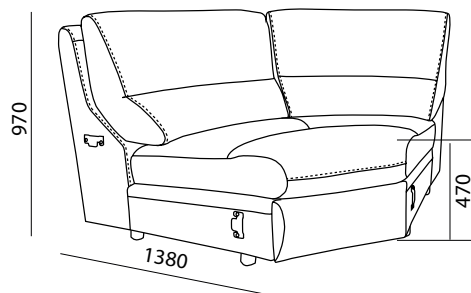

К
канapé с коробом

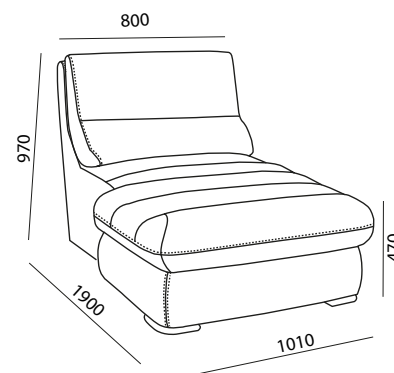

1МРуэ

кресло-реклайнер
с питанием от сети 220 В

1МРуэА

кресло-реклайнер
с питанием сети 220 В или АКБ

